

電流集中箇所で電源電圧変動発生

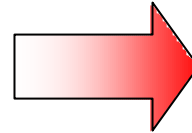

プレーンの形状変更

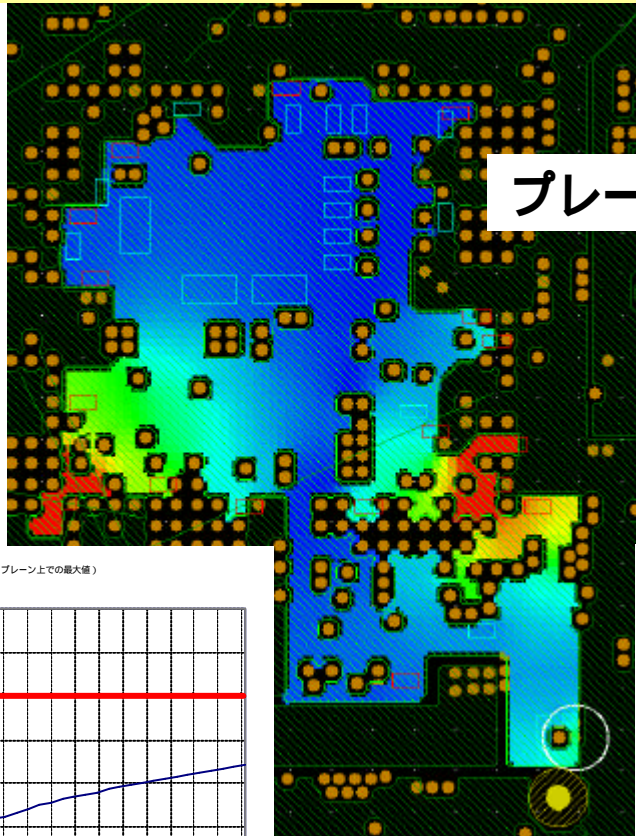
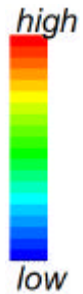

最大電圧（励振源電圧に対するプレーン上の最大値）

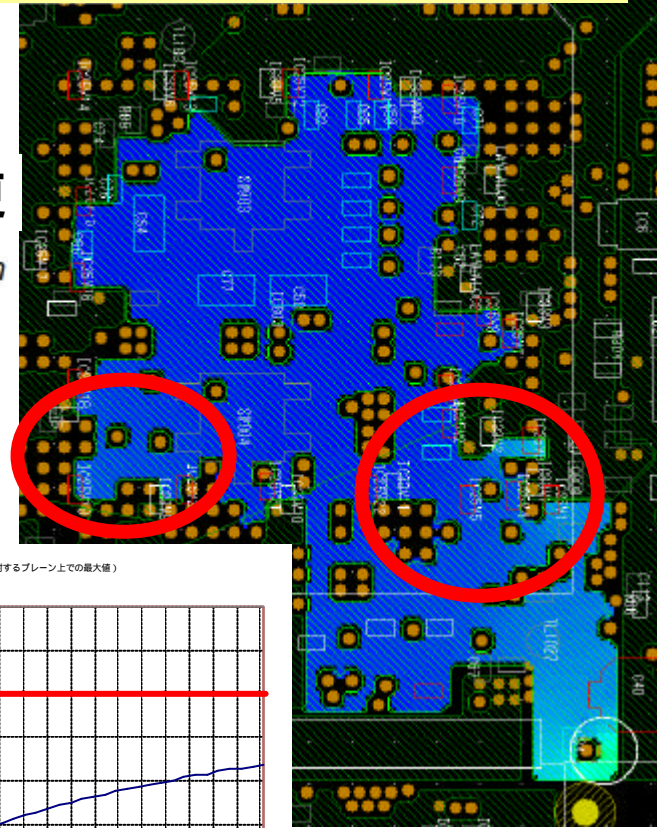
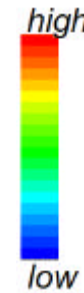
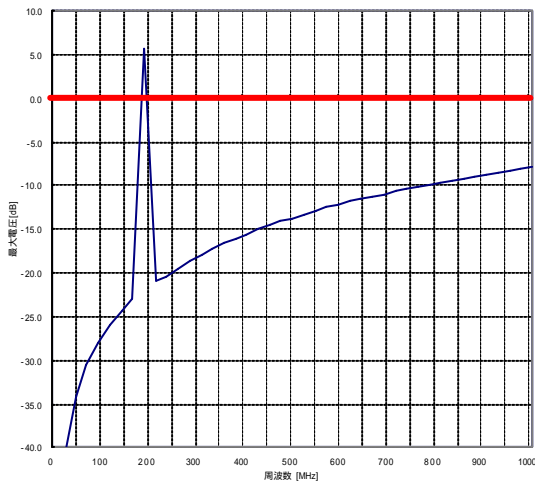

最大電圧（励振源電圧に対するプレーン上の最大値）

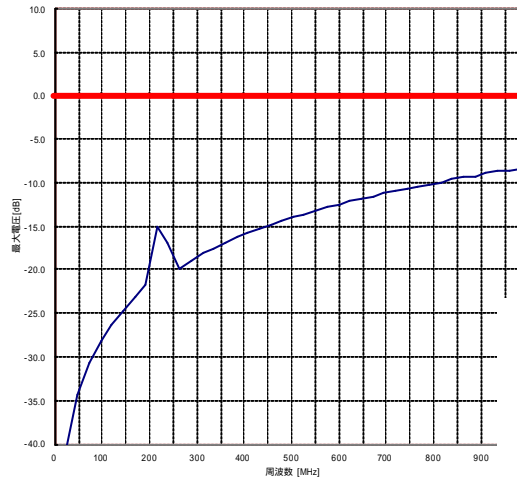

電流集中の改善
電源電圧の安定化